

BG

Български

WDD 9640

## Съдържание

### Инсталиране, 14-15

Разпаковане и нивелиране  
Хидравлични и електрически връзки  
Технически данни

### Описание на пералната машина, 16-17

Контролен панел „touch control“

### Как се извършва един цикъл на пране или на сушене, 18-19

### Програми и опции, 20

Таблица на програмите  
Опции на прането

### Перилни препарати и дрехи за пране, 21

Перилен препарат  
Разпределяне на прането  
Съвети за изпиране  
Система за измерване на товара

### Мерки за безопасност и препоръки, 22

Общи мерки за безопасност  
Рециклиране  
Ръчно отваряне на вратичката

### Поддръжка и почистване, 23

Спиране на водата и изключване на електрозахранването  
Почистване на машината  
Почистване на чекмеджето за перилните препарати  
Преглед на барабана  
Почистване на помпата  
Проверка на маркуча за студената вода

### Проблеми и мерки за отстраняването им, 24

### Сервизно обслужване, 25

BG

# Инсталиране

BG

! Важно е да съхранявате инструкциите, за да можете да правите допълнителни справки по всяко време. В случай на продажба, преустановяване на работа или преместване, се уверете, че инструкциите ще бъдат заедно с пералнята.

! Прочетете внимателно инструкциите: защото съдържат важна информация за монтажа, използването и безопасността.

! В плика с инструкциите ще намерите освен гаранцията, подробности, които ще бъдат необходими за инсталирането.

## Разопаковане и нивелиране

### Разопаковане

1. След разопаковане на пералнята проверете дали няма щети, причинени по време на транспорта. Ако е повредена, не я свързвайте, а се обърнете към дистрибутора.

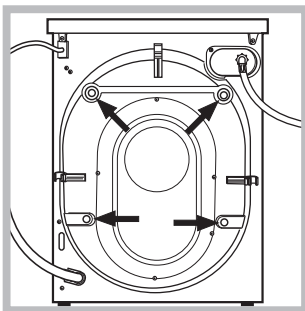

2. Свалете 4-те предпазни винта и съответната втулка, поставени от задната част (виж фигура).

3. Затворете отворите с предоставените пластмасови капачки.

4. Запазете всички части, защото, в случай че пералнята трябва да се транспортира, те трябва да се монтират отново, за да се избегнат вътрешни повреди.

! Опаковачния материал не трябва да се дава на деца.

### Нивелиране

1. Позиционирайте пералната машина на равен и твърд под, без да я опирате в стени, мебели и др.

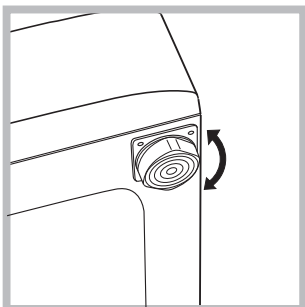

2. Компенсирайте отклоненията, като въртите крачетата, докато пералнята достигне хоризонтално положение (не трябва да има наклон, по-голям от 2 градуса).

! Прецизното нивелиране дава стабилност и се избягват шумове и вибрации най-вече при центрофугиране.

! В случай, че пералнята е поставена върху мокет или килим, регулирайте така крачетата, че под пералната машина да остане достатъчно място за вентилация.

## Хидравлични и електрически връзки

### Свързване на маркуча за захранване с вода към водопроводната мрежа

! Преди да свържете захранващия маркуч към водопроводната мрежа, пуснете водата да се изтече до избистряне.

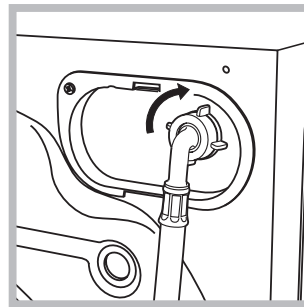

1. Свържете маркуча за захранване със студена вода към пералната машина, като го завиеете към щуцера, разположен на гърба, горе вдясно (виж фигурата).

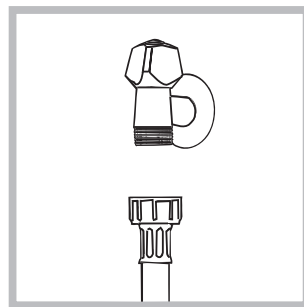

2. Свържете захранващия маркуч, като го завиеете към крана за студената вода с накрайник с газова резба 3/4 (виж фигурата).

3. Внимавайте маркучът да не се прегъва и притиска.

! Налягането по водопроводната мрежа трябва да бъде в границите, указани в таблицата „Технически данни“ (виж следващата страница).

! Ако дължината на захранващия маркуч не е достатъчна, се обърнете към специализиран магазин или към оторизиран техник.

! Никога не използвайте стари или употребявани захранващи маркучи, а само тези, които се доставят с пералнята.

### Свързване на маркуча за мръсната вода

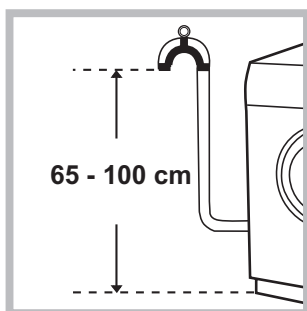

Свържете маркуча за мръсната вода към канализационната тръба или към тръбата за отвеждане в стената, разположени от пода на височина между 65 и 100 см, като внимавате в никакъв случай да не го прегъвате.

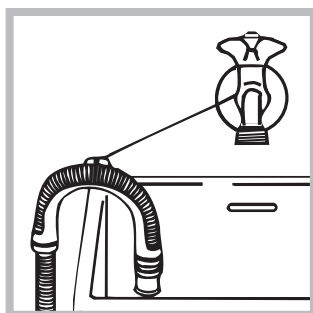

Като алтернатива подпрете маркуча за мръсната вода в края на мивката или ваната, като свържете към крана водача, доставен в комплекта (*виж фигурата*). Свободният край на маркуча за мръсната вода не трябва да бъде

потопен във водата.

! Не се препоръчва използването на удължаващи маркучи. Ако е необходимо, удължителят трябва да има същия диаметър като оригиналния маркуч и да не надвишава 150 см.

### Свързване към електрическата мрежа

Преди да свържете щепсела в контакта, проверете дали:

- контактът е заземен съгласно действащите стандарти;
- контактът може да поеме максималната мощност на натоварване на машината, указана в таблицата с техническите данни (*виж следващата страница*);
- захранващото напрежение е в границите на указаното в таблицата с техническите данни (*виж следващата страница*);
- контактът е съвместим с щепсела на пералната машина. В противен случай заменете щепсела или контакта.

! Пералната машина не трябва да се монтира на открито, дори под навес, защото е много опасно да се оставя на влиянието на атмосферните условия.

! За монтираната перална машина електрическият контакт трябва да бъде леснодостъпен.



! Не използвайте удължители или разклонители.

! Кабелът не трябва да бъде огънат или сплескан.

! Захранващият кабел и щепселът трябва да се заменят само от оторизирани техници.

Внимание! Фирмата отхвърля всякаква отговорност в случаите, в които тези норми не се спазват.

### Технически данни

<b>Модел</b>	WDD 9640
<b>Размери</b>	ширина 59,5 см височина 85 см дълбочина 60,5 см
<b>Вместимост</b>	От 1 до 9 кг за пране. От 1 до 6 кг за сушене.
<b>Електрическо захранване</b>	Виж табелката с характеристиките, поставена на машината
<b>Захранване с вода</b>	максимално налягане 1 MPa (10 bar) минимално налягане 0,05 MPa (0,5 bar) обем на казана 62 литра
<b>Скорост на центрофугата</b>	до 1400 оборота/минута
<b>Програми за проверка съгласно норма EN 50229</b>	<b>изпирането:</b> програма ; температура 60°; извършена с 8 кг пране. <b>сушене:</b> първоначално сушене при 2 кг. пране и избрано ниво на сушене "За Гладене"; Повторно сушене при 6 кг пране и избрано ниво на сушене "Сухи".
 	Пералната машина съответства на следните Европейски директиви: - 89/336/CEE от 03/05/89 (за електромагнитна съвместимост) и последващите изменения - 2002/96/CE - 2006/95/CE (за ниско напрежение)

# Описание на пералната машина със сушилня

BG

## Табло за управление

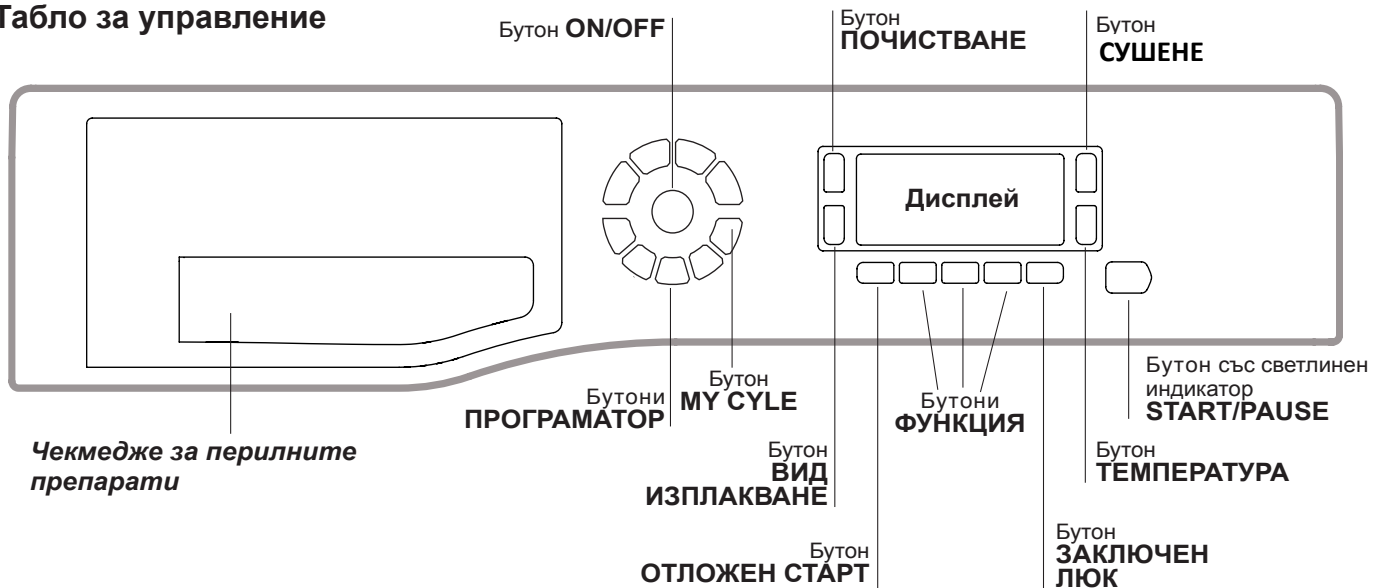

**Чекмедже за перилните препарати:** за дозиране на перилните препарати и добавките (вж. "Перилни препарати и дрехи за пране").

Бутон **ON/OFF** : натиснете за кратко бутона за включване и изключване на пералната машина. Светлинният индикатор START/PAUSE, който бавно мига в зелено, показва, че пералната машина е включена. За да угасите пералната машина по време на пране, е необходимо да натиснете бутона по-дълго време - около 3 сек. Кратко или случайно натискане няма да доведе до спиране на машината. Изключването на пералнята по време на започнало вече пране го анулира.

Бутон **ПРОГРАМАТОР**: за задаване на желаната програма (вж. "Таблица с програмите").

Бутон **MY CYCLE**  задръжте натиснат бутона, за да запазите даден цикъл и съответните индивидуални предпочитания. За повторно извикване на запазения вече цикъл натиснете бутона MY CYCLE.



Бутон **ФУНКЦИЯ**: натиснете бутона, за да изберете желаната функция. На дисплея светва съответният индикатор.

Бутон **ПОЧИСТВАНЕ** : натиснете, за да изберете желаната степен на интензивност на прането.

Бутон **ПОЧИСТВАНЕ** : натиснете, за да изберете желания вид изплакване.

Бутон **СУШЕНЕ** : натиснете, за да намалите или изключите напълно центрофугата – стойността се показва на дисплея.

Бутон **ТЕМПЕРАТУРА** : натиснете, за да намалите температурата: стойността се показва на дисплея.

Бутон **ЗАКЛЮЧЕН ЛЮК** : за активиране на блокировката на таблото за управление задръжте натиснат бутона за около 2 секунди. Символът  сигнализира, че таблото за управление е блокирано. По този начин се възпрепятстват случайни промени в програмите, преди всичко ако в къщи има деца. За деактивиране блокировката на таблото за управление задръжте натиснат бутона за около 2 секунди.

Бутон **ОТЛОЖЕН СТАРТ** : натиснете, за да зададете отложен старт на избраната програма. Времето се показва на дисплея.

Бутон със светлинен индикатор **START/PAUSE**: когато зеленият индикатор мига бавно, натиснете бутона, за да стартирате прането. При започнал цикъл на пране индикаторът свети непрекъснато. За да направите пауза при прането, натиснете отново бутона. Светлинният индикатор мига в оранжево. Ако символът  не свети, люкът може да се отвори. За продължаване на цикъла пране от мястото, в което е бил прекъснат, натиснете отново бутона.

### Режим на stand by

В съответствие с новите нормативи за пестене на енергия тази перална машина е снабдена със система за автоматично изключване (stand by), която се задейства след 30 минути в случай, че машината не се използва. Натиснете за кратко бутон ON/OFF и изчакайте машината да се задейства отново.

## Дисплей

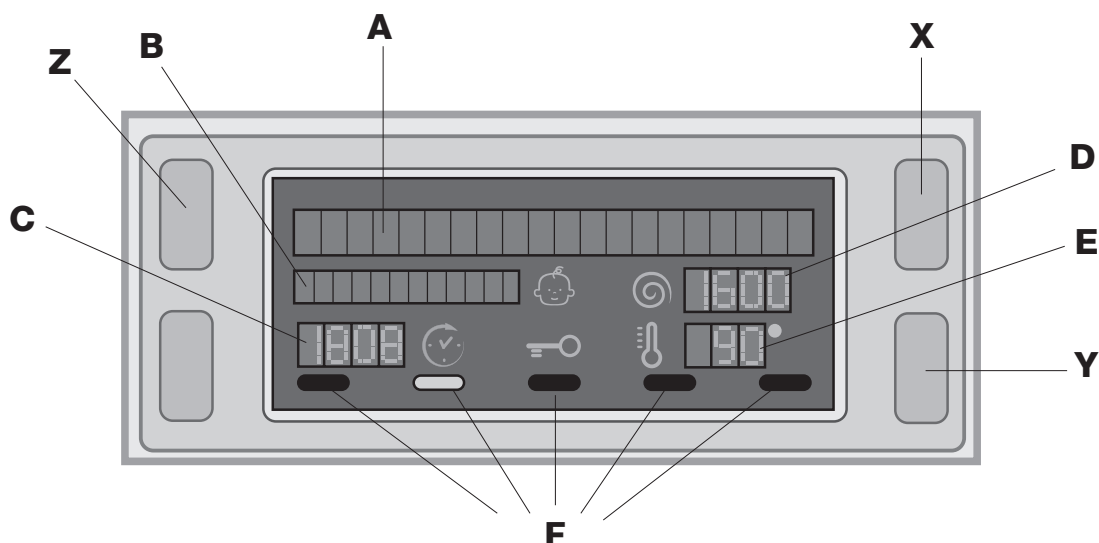

Дисплеят служи за програмиране на пералната машина и дава допълнителна информация.

На горните два реда **A** и **B** се изобразяват избраната програма за пране, текущата фаза по време на пране и всички данни относно изпълнението на програмата.

На ред **C** се показва времето, което остава до края на текущия цикъл на пране, а в случай че е бил зададен ОТЛОЖЕН СТАРТ – времето, което остава до включване на избраната програма.

На ред **D** се показва максималната стойност на оборотите на центрофугата, която машината може да развие въз основа на зададената програма. Ако програмата не предвижда центрофуга, редът остава угасен.

На ред **E** се показва максималната температура, която може да се избере въз основа на зададената програма. Ако програмата не предвижда задаване на температура, редът остава угасен.

Светлинните индикатори **F** се отнасят до функциите и се включват, когато избраната функция е съвместима със зададената програма.

### Символ за блокиран люк

Символът показва, че люкът е блокиран за избягване на случайното му отваряне. За избягване на щети е необходимо да изчакате символът да угасне, преди да отворите люка.

**Забележка:** ако е активна функцията ОТЛОЖЕН СТАРТ, люкът не може да се отвори. За да го отворите, поставете машината в режим на пауза, като натиснете бутона START/PAUSE.

**!** При първото включване се изисква избор на език и автоматично се отваря менюто за избор на език. За избор на желанния език натиснете бутоните **X** и **Y**, а за да потвърдите избора, натиснете бутона **Z**. Ако желаете да промените езика, изключете машината, натиснете едновременно бутоните **X**, **Y**, **Z** докато чуете звуков сигнал; тогава отново ще се появи меню за избор на език.

# Как се извършва един цикъл на пране или сушене

1. **ВКЛЮЧВАНЕ НА ПЕРАЛНЯТА.** Натиска се бутон  Светлинният индикатор START/PAUSE мига бавно в зелено

2. **ПОСТАВЯНЕ НА ДРЕХИТЕ ЗА ПРАНЕ.** Отваря се вратичката на люка. Заредете дрехите за пране, като внимавате да не превишите количеството на зареждане, посочено в таблицата с програмите на следващата страница.



3. **ДОЗИРАНЕ НА ПЕРИЛНИЯ ПРЕПАРАТ.** Извадете чекмеджето и изсипете перилния препарат в специалните ванички, както е обяснено в “Перилни препарати и дрехи за пране”.



4. **ЗАТВОРЕТЕ ЛЮКА.**

5. **ИЗБИРАНЕ НА ПРОГРАМАТА.** Изберете с превключвателя ПРОГРАМИ желаната програма; към нея са предвидени температура и скорост на центрофугиране, които могат да бъдат изменени. На дисплея се изобразява продължителността на цикъла на пране.

6. **ПЕРСОНАЛИЗИРАНЕ НА ЦИКЪЛ ПРАНЕ.**

Натиснете съответните бутони:

 **Промяна на температурата.** Машината автоматично изписва максималните температура предвидена за зададената програма, или последно избраните такива параметри, ако са съвместими с текущо избраната програма. С натискане на бутон  се намалява прогресивно температурата – до студено пране – “OFF”. Последващо натискане на бутона връща стойностите на максимално предвидените.

 **Задаване на отложен старт.**  
За задаване на отложен старт на избраната програма, натиснете съответния бутон до достигане на желаното време. Когато тази функция е активна, на дисплея се появява символът . За отказ от отложен старт натиснете бутона, докато на дисплея се появи надпис OFF.

 **Задаване на сушенето**  
При еднократно натискане на бутона машината автоматично избира най-подходящото ниво на сушене, което е съвместимо с избраната програма. Всяко следващо натискане на бутона намалява нивото, а съответно и времето на сушене до пълното му изключване OFF. Последващото натискане на бутоните ще доведе отново стойностите до максимално предвидените. Сушенето може да се зададе

A – въз основа на желаното ниво на сушене

**За гладене:** препоръчва се за дрехи, които по-късно ще се гладят. По-голямата степен на влажност омекотява гънките и улеснява тяхното отстраняване.

**За окачване:** идеално за сушене на дрехи, които не изискват пълно изсушаване.

**За гардероба:** подходящо за сушене на дрехи, които ще се приберат направо в гардероба без да се гладят.

**Сухи:** сушене, което е подходящо за пране, изискващо пълно изсушаване като например хавлиени кърпи и халати.

**B** – въз основа на времето от **20 до 180 мин.**

Ако по изключение прането, което трябва да бъде изпрано и изсушено, надхвърля предвиденото максимално количество (вж. Таблица на програмите), извършете изпирането и след като програмата е завършила, разделете прането и върнете една част в барабана. На този етап следвайте указанията за извършване на “Само сушене”. Повторете същите операции за останалата част от прането.

След края на сушенето винаги следва период на охлаждане.

**Само сушене**





От програматора изберете програма на сушене въз основа на типа на тъкани. Възможно е също така нивото или времето на желаното сушене да се зададе от бутона СУШЕНЕ .

Избирайки програмата за сушене на памук чрез програматора и натискайки бутона "ECO" се активира автоматична програма на сушене, която ви позволява да спестите енергия благодарение на оптималната комбинация от температура на въздуха и продължителност на програмата. На дисплея ще се изпише ниво на сушене **A2**.

#### Настройте на желаната степен на интензивност на пране.

Опцията  позволява да се оптимизира изпирането в зависимост от степента на замърсяване на тъканите и избраната от вас степен на интензивност на прането. Изберете програмата за пране; цикълът се настройва автоматично на степен "**Normal**", оптимизирано за средно замърсено пране, (настройката не е валидна за цикъла „Вълна“, който се настройва автоматично на степен "**Delicate**").

При много замърсено пране натиснете бутона  докато достигнете степен "**Super wash**". Благодарение на използването на по-голямо количество вода в началната фаза на цикъла и на по-силното триене тази степен гарантира висококачествено изпиране и е подходяща за отстраняване на упорити петна. Може да се използва **със** или **без** белина. Ако желаете избелване, поставете допълнителната ваничка **4**, комплект с доставката, във ваничка **1**. При дозиране на белина не надвишавайте максималното ниво „max“, указано на централната ос. За слабо замърсено пране или за по-деликатно третиране на тъканите натиснете бутона , докато достигнете степен "**Delicate**". Цикълът ще намали триенето, за да осигури безупречно изпиране на деликатните тъкани.

#### Настройка на вида изплакване.

Опцията  позволява да се избере желаният вид изплакване с цел максимална грижа за всяка чувствителна кожа. При първото натискане на бутона се настройва степен „**ДОПЪЛНИТЕЛНО ИЗПЛАК**“, която позволява избор на допълнително изплакване освен стандартно предвиденото за този цикъл, за да се отстранят всички остатъци от праха за пране. При второто натискане на бутона се настройва степен „**ЗА ЧУВСТВИТЕЛНА КОЖА**“, която позволява избор на две допълнителни изплаквания освен стандартно предвиденото за този цикъл, и това се препоръчва в случай на по-чувствителна кожа. При третото натискане на бутона се настройва степен „**АНТИАЛЕРГИЧ. ИЗПЛАК**“, която позволява избор на три допълнителни изплаквания освен стандартно предвиденото за този цикъл с цел отстраняване на основните алергени като полени, акари, кучешки и котешки косми. Натиснете отново бутона, за да се върнете към вида изплакване „**ОБИКНОВЕНО ИЗПЛАК**“. Ако не е възможно да се извърши настройка или да се промени съществуващата, на екранчето ще се изпише „**НЕРАЗРЕШЕНО**“.

#### Променяне на характеристиките на цикъла.

- Натиснете бутона, за да активирате опцията - съответният индикатор за бутона светва.
- При повторното му натискане опцията се деактивира и индикаторът изгасва.

! Ако избраната опция не е съвместима със зададената програма, светлинният индикатор ще мига и опцията няма да се активира. ! Ако избраната опция не е съвместима с друга опция, избрана преди това, съответният светлинен индикатор за първата избрана функция ще свети с мигаща светлина и ще се активира само втората, светлинният индикатор наактивираната опция щесветне.

! Опциите могат да променят препоръчителното количество на зареждане и/или продължителността на цикъла.

7. **СТАРТИРАНЕ НА ПРОГРАМАТА.** Натиснете клавиш START/PAUSE. Съответният индикатор започва да свети непрекъснато в зелено и люкът се блокира (символът БЛОКИРАН ЛЮК  свети).

За да смените програмата, докато се изпълнява един цикъл, поставете пералнята със сушилня в режим на пауза, натискайки бутона START/PAUSE (светлинният индикатор START/PAUSE започва бавно да мига в кехлибарен цвят), след което изберете желания цикъл и натиснете отново бутона START/PAUSE. За да отворите люка по време на цикъл на пране, натиснете бутона START/PAUSE.

Ако символът БЛОКИРАНЕ НА ЛЮКА  не свети, ще бъде възможно да отворите вратата. Натиснете отново бутона START/PAUSE, за да продължи програмата от мястото, в което е била прекъсната.

8. **КРАЙ НА ПРОГРАМАТА.** Указва се от надписа "**END**" върху дисплея и когато символът за БЛОКИРАН ЛЮК  угасне, люкът може да се отвори. Отворете люка, извадете прането и изключете пералнята.

! Ако искате да спрете вече започнал цикъл, натиснете продължително бутона . Изпълнението на цикъла ще се прекъсне и пералнята със сушилня ще се изключи.

ТАБЛИЦА С ПРОГРАМИТЕ

	Описание на програмата	Макс. темп. (°C)	Макс. обор. /мин	Сушене	Препарати				Макс. зареждане
					Пред пране	Пране	Белина	Омекотител	
	<b>Без петна</b>	40°	1400	●	-	●	-	●	5
	<b>Памук Предпране</b> (1 натискане на бутон):изключ. замърсени и устойчиви цветове	90°	1400	●	●	●	-	●	9
	<b>Памук Бели</b> (2 натискания на бутон):изключ. замърсени и деликатни цветове	60°	1400	●	-	●	●	●	9
	<b>Памук Цветни (2)</b> (3 натискания на бутон):леко замърсени бели и деликатни цветове	40°	1400	●	-	●	●	●	9
	<b>Синтетина Устойчиви</b> (1 натискане на бутон):силно замърсени и устойчиви цветове	60°	800	●	-	●	●	●	4
	<b>Синтетина Делиактни</b> (2 натискания на бутон):леко замърсени и устойчиви цветове	40°	800	●	-	●	●	●	4
	<b>Деликатни тъкани</b>	30°	0	●	-	●	-	●	1
<b>M</b>	<b>МЕМО:</b> позволява да се съхрани всяка програма								
	<b>Woolmark Platinum (Вълна):</b> за вълна и кашмир	40°	800	●	-	●	-	●	2
	<b>Бърза 30'</b> (1 натискане на бутон):за бързо освежаване на леко замърсени тъкани (не е подходяща за вълна, коприна и дрехи, които изискват пране на ръка	30°	800	●	-	●	-	●	3.5
	<b>Готови за обличане:</b> (2 натискания на бутон)	30°	1400	●	-	●	-	●	1
	<b>Сушене Памук:</b> (1 натискане на бутон)	-	-	●	-	-	-	-	6
	<b>Сушене Синтетика:</b> (2 натискания на бутон)	-	-	●	-	-	-	-	4
	<b>Сушене Вълна:</b> (3 натискания на бутон)	-	-	●	-	-	-	-	2
	<b>Центрофуга</b> (1 натискане на бутон)	-	1400	●	-	-	-	-	9
	<b>Изплакване:</b> (2 натискания на бутон)	-	1400	●	-	-	-	●	9
	<b>Източване на водата:</b> (3 натискания на бутон)	-	0	-	-	-	-	-	9

## Опции на пране

### Есо

Опцията Есо спестява енергия без да загрява водата, която се използва за изпиране на дрехите –предимство в полза, както на околната среда, така и на сметката ви за ток. Интензивното действие на изпиране и оптимизиран разход на вода осигуряват отлични резултати на изпиране за същото време необходимо за пране при стандартна програма. За най-добри резултати се препоръчва използването на течен препарат.

! Не може да се използва с програми , (90°C), , , Готови за обличане, Сушене Памук, Сушене Синтетика

Избирайки също така функцията на сушене, автоматична програма на сушене се активира в края на програмата за пране. Позволява ви също така да спестите енергия благодарение на оптималната комбинация от температура на въздуха и продължителност на програмата.

### Бързо пране

При избор на тази опция времетраенето на програмата намалява с до 50% в зависимост от избрания цикъл, като същевременно се гарантира пестене на вода и енергия. Използвайте тази опция за не много замърсени дрехи.

! Не може да се активира с програмите: Готови за обличане, , , , ,



Натиснете този бутон, за да намалите оборотите на центрофугата.

! Не може да се активира с програмите: Готови за обличане, , , и Източване на водата.



# Перилни препарати и дрехи за пране

BG

## Чекмедже за перилните препарати

Добрият резултат от прането зависи и от правилното дозиране на перилните препарати. с предозиране не се пере по-ефикасно, а това води до отлагане на наледи по вътрешната страна на пералната машина и до замърсяване на околната среда.

! Не използвайте препарати за ръчно пране, защото образуват много пяна.

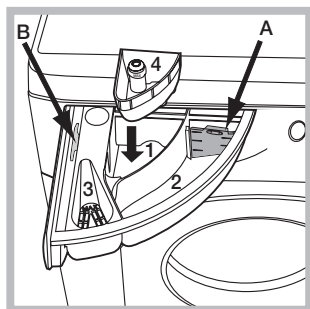

Изтеглете чекмеджето за перилните препарати и изсипете праха за пране и допълните препарати по следния начин.

### Отделение 1: Препарат за предпране (на прах)

Преди да изсипете препарата, проверете дали не е поставена допълнителната ваничка 4.

### Отделение 2: Препарат за пране (на прах или течен)

При употребата на течен препарат за пране се препоръчва да се използва разделителят от комплекта **A** с цел правилно дозиране. В случай на употреба на прах за пране върнете разделителя в отделение **B**.

### Отделение 3: Допълнителни препарати (омекотител и др.)

Омекотителят не трябва да изтича извън решетката.

### допълнителна ваничка 4: Белина

## Подготвяне на прането

- Разпределете прането съобразно:
  - типа на тъканите/символа върху етикета.
  - цветовете: отделете цветните от белите дрехи.
- Изпразнете джобовете и проверете копчетата.
- Не надвишавайте указните стойности за теглото на сухото пране:
  - Устойчиви тъкани: максимално 9 кг
  - Синтетични тъкани: максимално 4 кг
  - Фини тъкани: максимално 2 кг
  - Вълнени тъкани: максимално 2 кг
  - Коприна: максимално 2 кг



### Колко тежат дрехите за пране?

- 1 чаршаф 400-500 г
- 1 калъфка 150-200 г
- 1 покривка 400-500 г
- 1 хавлия 900-1200 г
- 1 кърпа 150-250 г



## Специфични програми

**БЕЗ ПЕТНА:** програмата  е подходяща за изпирането на силно замърсено пране с устойчиви цветове. Програмата осигурява по-висок клас изпиране от стандартния (клас A). Не активирайте програмата при разноцветно пране. Препоръчва се използването на прахообразен перилен препарат. Срещу упорити петна се препоръчва предварителна обработка със специални допълнителни препарати.



**Вълна:** е единствената пералня, получила престижното признание Woolmark Platinum Care (M.0508) от компанията Woolmark, която дава сертификат за пране на всички вълнени дрехи, дори носещите етикет "само ръчно пране" . Така че с програмата  може абсолютно спокойно да се перат в пералня всички вълнени дрехи (2 кг) с гаранция за най-добро изпълнение.

**УЛТРАДЕЛИКАТНИ:** използвайте програмата  за изпиране на много фини тъкани с приложения от рода на страс или пайети.

За изпиране на **копринени** тъкани и **пердета** изберете цикъл  и настройте на степен „ДЕЛИКАТНО“ от опция .

Препоръчва се обръщането на дрехите наопаки преди прането и слагането на малките дрехи в торбичката за фино пране.

За по-добри резултати се препоръчва използването на течен препарат за пране за фини тъкани.

## Система за измерване на товара

Преди всяко центрофугиране, с цел избягване на прекалени вибрации и за равномерно разпределяне на товара, барабанът се завърта с малко по-висока от тази при прането скорост. Ако след направените последователни опити товарът все още не е перфектно разпределен, машината извършва центрофугиране при скорост, по-ниска от предвидената. При наличие на прекален дебалансиране пералнята извършва разпределянето вместо центрофугата. За улесняване на по-доброто разпределение на товара и правилното му балансиране се препоръчва да се смесват дрехи за пране с големи и малки размери.

# Мерки за безопасност и препоръки

! Пералната машина е проектирана и произведена в съответствие с международните норми за безопасност. Предупрежденията тук са продиктувани по причини за безопасност и трябва да се четат внимателно.

## Общи предохранителни мерки

- Този уред е предназначен изключително за домашна употреба.
- Уредът не трябва да се използва от лица (включително деца) с ограничени физически, сетивни или умствени способности и недостатъчен опит, освен ако това не става под наблюдението или по указанията на лице, отговарящо за тяхната безопасност. Наблюдавайте децата, за да се уверите, че не си играят с уреда.
- Не докосвайте машината, когато сте боси или с мокри или влажни ръце или крака.
- Изключвайте от контакта, като хващате за щепсела, а не като дърпате кабела.
- Не отваряйте чекмеджето с перилните препарати, докато пералната машина работи.
- Не докосвайте маркуча за мръсната вода, защото може да достигне високи температури.
- Никога не отваряйте люка със сила, защото може да се повреди механизма за безопасност, който предпазва от случайно отваряне.
- В случай на повреда по никакъв повод не достигайте до вътрешните механизми в опити за ремонт.
- Винаги контролирайте децата да не се доближават до работещата машина.
- По време на изпирането люкът се нагрива.
- Преместването да се извършва внимателно от двама или трима души. Никога от сам човек, защото пералната машина тежи много.
- Преди да заредите машината, проверете дали барабанът е празен.

## Рециклиране

- Унищожаване на опаковъчния материал: спазвайте местните норми – по този начин опаковъчният материал може да се рециклира.
- Европейската директива 2002/96/CE за отпадъците от електрическо и електронно оборудване предвижда домакинските електроуреди да не се изхвърлят заедно с обичайните твърди градски отпадъци. Извадените от употреба уреди трябва да бъдат събирани отделно с цел да бъде увеличен делът на подлежащите на повторна употреба и рециклиране материали, от които са направени, както и да бъдат избегнати евентуални вреди за здравето и околната среда. Символът “зачеркната кошче” е поставен върху всички продукти, за да напомня за задължителното разделно събиране.

За допълнителна информация относно правилното изваждане от употреба на домакинските електроуреди, интересуващите се могат да се обърнат към службата за събиране на отпадъци или към дистрибуторите.

## Ръчно отваряне на люка

В случай че е невъзможно да се отвори вратата на люка поради прекъсване на електрическата енергия и искате да прострете прането, процедирайте по следния начин:

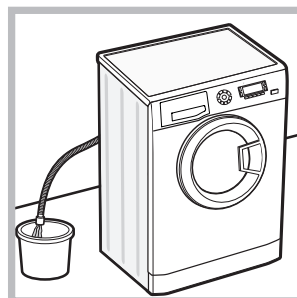

1. извадете щепсела от контакта за електрически ток.
2. уверете се, че нивото на водата в пералнята е по-ниско от отвора на люка; в противен случай отстранете излишната вода чрез маркуча за мръсна вода, като я съберете в кофа, както е посочено на *фигура*.

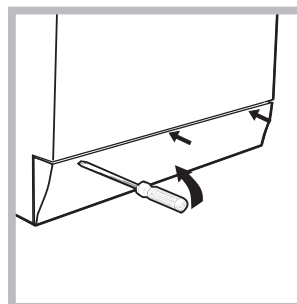

3. свалете долния панел в предната част на пералната машина с помощта на отвертка (вж. *фигура*).

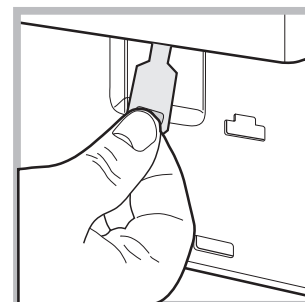
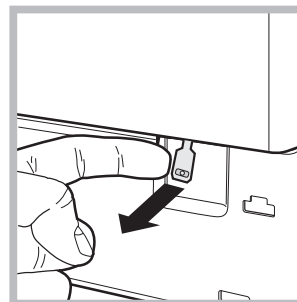

4. като използвате езичето, посочено на фигурата, дръпнете навън до освобождаване на пластмасовия изтегляч от неподвижно положение; след това го издърпайте надолу и едновременно с това отворете вратата.

5. затворете отново панела, като, преди да го избутате към пералнята, се уверите, че сте поставили правилно закрепващите куки в специалните водачи.

# Поддръжка и почистване

BG

## Спиране на водата и изключване на електрозахранването

- Затваряйте крана за вода след всяко изпиране. По този начин се ограничава износването на хидравличната инсталация на пералната машина и се ограничава опасността от течове.
- Изключвайте щепсела от електрическото захранване, когато почиствате пералната машина и по време на работи по поддръжката.

## Почистване на пералната машина

- Външната част и гумените части могат да се почистват с кърпа с хладка вода и сапун. Не използвайте разтворители или абразивни препарати.
  - Пералнята разполага с програма за „Автоматично почистване“ на вътрешните части, което трябва да се извършва **при абсолютно празен барабан**. Прахът за пране (10% от препоръчаното количество за слабо замърсено пране) или специални допълнителни препарати за почистване на пералнята може да се ползват в добавка към програмата за изпиране. Препоръчва се пускането на програмата за почистване на всеки 40 изпиралия.
- За да задействате програмата, натиснете едновременно бутони **A** и **B** за 5 сек (*вижте фигурата*). Програмата ще се активира автоматично и ще продължи около 70 минути. За да спрете цикъла, натиснете бутона START/PAUSE.

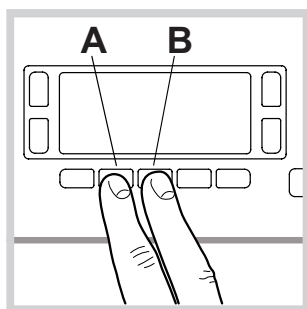

## Почистване на чекмеджето за перилните препарати

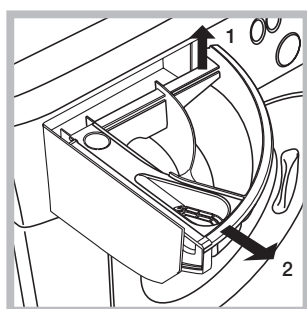

Извадете чекмеджето с повдигане и изтегляне навън (*вижте фигурата*). Измийте го под течаща вода. Това почистване трябва да се извършва често.

## Поддръжка на люка и на барабана

- Оставете люка винаги открит за избягване образуването на неприятни миризми.

## Почистване на помпата

Пералната машина е окомплектована със самопочистваща се помпа, която няма нужда от поддръжка. Възможно е обаче малки предмети (монети, копчета) да попаднат във филтъра, който предпазва помпата и се намира в долната ѝ част.

- ! Уверете се, че цикълът на пране е завършил, и изключете щепсела от контакта.

За достъп до филтъра:

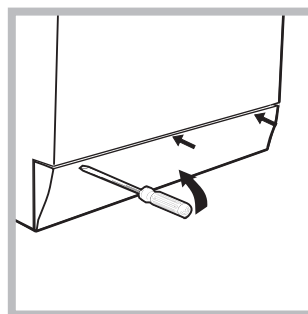

1. свалете панела в предната част на пералната машина с помощта на отвертка (*вижте фигурата*);

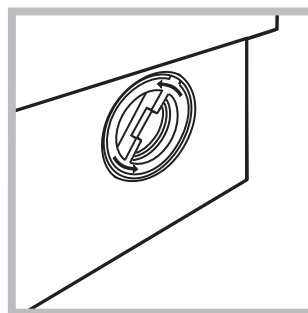

2. отвийте капачката, като я завъртите в посока, обратна на часовниковата стрелка (*вижте фигурата*): нормално е да изтече малко вода;

3. почистете внимателно отвътре;
4. завийте отново капачката;
5. затворете отново панела, като, преди да го избутате към пералнята, се уверите, че сте поставили правилно закрепващите куки в специалните водачи.

## Проверка на маркуча за студената вода

Проверявайте маркуча за студената вода поне веднъж годишно. Да се замени, ако е напукан и нацепен, защото по време на изпиране голямото налягане може да предизвика внезапно спукване.

- ! Никога не използвайте вече употребяван маркуч.

# Проблеми и мерки за отстраняването им

Възможно е пералната машина да откаже да работи. Преди да се обадите в сервиза за техническа поддръжка и ремонт (вж. "Сервизно обслужване"), проверете дали не става въпрос за лесно решим проблем, като си помогнете със следващия списък.

## Проблеми:

## Възможни причини / Мерки за отстраняването им:

Пералната машина не се включва.

- Щепселът не е включен към електрически контакт или не е добре включен, за да прави контакт.
- Няма ток вкъщи.

Цикълът на изпиране не започва.

- Люкът не е затворен добре.
- Бутонът ON/OFF не е бил натиснат.
- Бутонът START/PAUSE не е бил натиснат.
- Кранът за вода не е отворен.
- Зададено е забавяне, което се е насложило върху времето за пускане (вж. "Как се извършва един цикъл на пране").

Пералната машина не се пълни с вода (На дисплея се появява надпис "Няма вода, проверете захранването").

- Маркучът за студената вода не е свързан към крана.
- Маркучът е прегънат.
- Кранът за вода не е отворен.
- Няма вода по водопроводната мрежа.
- Налягането е недостатъчно.
- Бутонът START/PAUSE не е бил натиснат.

Пералнята непрекъснато се пълни и източва.

- Маркучът за мръсната вода не е монтиран между 65 и 100 см от земята (вж. "Монтиране").
- Краят на маркуча за мръсната вода е потопен във вода (вж. "Монтиране").
- Канализационната тръба в стената няма отдушник.

Ако след тези проверки проблемът не се реши, затворете крана за водата, изключете пералната машина и позвънете в сервиза. Ако жилището ви се намира на последните етажи на сградата, налягането на студената вода може да е ниско, поради което пералната машина непрекъснато се пълни и източва. За избягване на това неудобство в търговската мрежа се предлагат подходящи възвратни клапани.

Пералната не се източва или не центрофугира.

- Програмата не предвижда източване: с някои програми трябва да се извършва ръчно (вж. "Програми и функции").
- Включена е функцията ЛЕСНО ГЛАДЕНЕ: за завършване на програмата се натиска бутон START/PAUSE (вж. "Програми и функции").
- Маркучът за мръсната вода е притиснат (вж. "Монтиране").
- Канализационната тръба е запушена.

Пералната вибрира много по време на центрофугиране.

- При монтажа барабанът не е бил отблокиран правилно (вж. "Монтиране").
- Пералната машина не е нивелирана (вж. "Монтиране").
- Пералната машина е притисната между мебели и стена (вж. "Монтиране").

Пералната има теч.

- Маркучът за студената вода не е добре свързан (вж. "Монтиране").
- Чекмеджето за перилните препарати е запушено (за почистването му вж. "Поддръжка и почистване").
- Маркучът за мръсната вода не е фиксиран добре (вж. "Монтиране").

Пералнята е блокирана, дисплеят мига и сигнализира код за грешка (пр.: F-01, F-..).

- Изключете машината и извадете щепсела от контакта, изчакайте около 1 минута и я включете отново. Ако неизправността не може да се отстрани, потърсете услугите на Сервиза.

Образува се твърде много пяна.

- Перилният препарат не е за автоматична перална (трябва да има надпис "за автоматична перална", "за пране на ръка и за автоматична перална" или подобен надпис).
- Дозирането е било твърде голямо.

# Сервизно обслужване

---

BG

## Преди да се свържете с техническия сервиз:

- Проверете дали можете да решите сами проблема (вж. *“Проблеми и мерки за отстраняването им”*);
- Включете отново програмата, за да проверите дали неизправността е отстранена;
- В противен случай се обърнете към оторизирания технически сервиз на телефонния номер, указан на гаранционната карта.

! Никога не ползвайте услугите на неоторизирани техници.

## Съобщете:

- типа на проблема;
- модела на машината (Mod.);
- серийния номер (S/N).

Тази информация се намира на фабричната табелка, разположена на задната страна на пералната машина и в предната част, след като се отвори люкът.